

Návod na zaměření a montáž

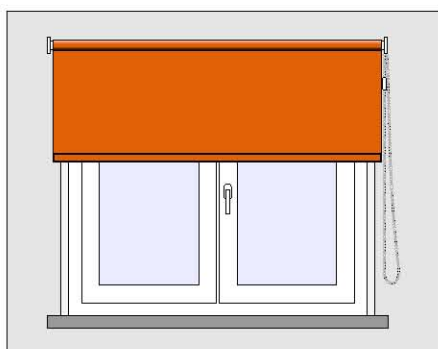

VYMĚŘENÍ ROLETY

- A) Zaměření pro montáž před okno
(uchycení na stěnu nebo do stropu)



- B) Zaměření pro montáž na okno
(do okenního křídla)

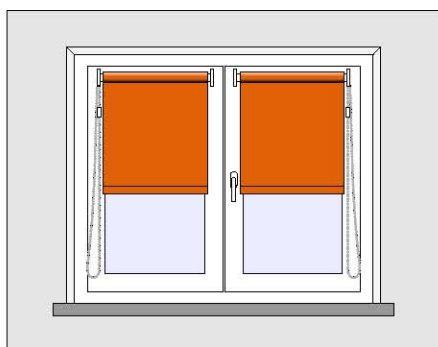



A) Zaměření pro montáž před okno (uchycení na stěnu nebo do stropu)



Standardní zaměření

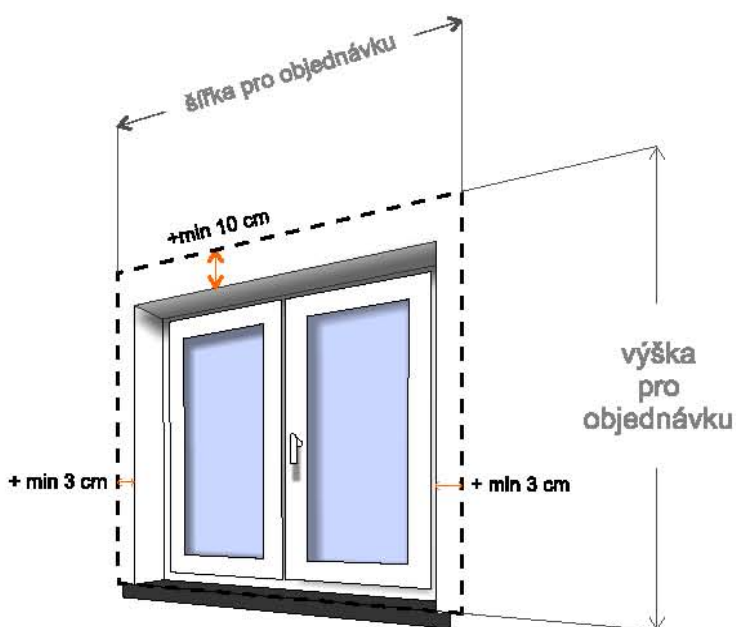

Jako rozměr šířky a výšky pro objednávku se standardně udává rozměr celé rolety.

Výška rolety alespoň o 10 cm přesahuje přes otvor (prostor pro držáky rolety a hřídel rolety).

Šířka rolety přesahuje otvor alespoň o 3 cm na každé straně.

Tip na zaměření:

Jako šířku pro objednávku můžete udát pouze požadovanou šířku látky.

Pokud roletu takto zaměříte, uveďte v objednávce do pole „Poznámka“ (po vložení do košíku )

text: **Zaměření Typ 2.**

Šířka látky přesahuje přes otvor na každé straně alespoň o 1 cm.

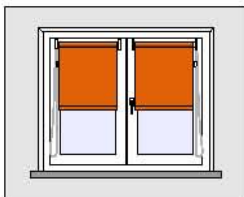

B) Zaměření pro montáž na okno (do okenního křídla)

Zaměření šířky

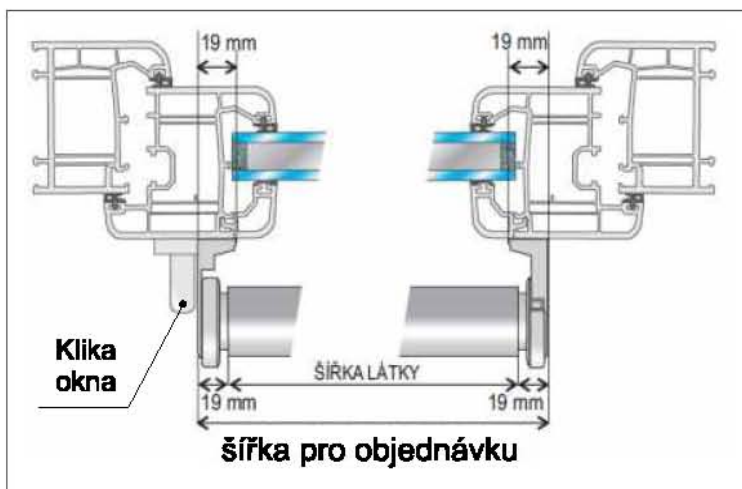

Při zaměření šířky je důležité myslet na kliku okna, aby nebránila látce při stahování a vytahování.

Tip na zaměření:

Jako šířku pro objednávku můžete udat pouze požadovanou šířku látky. Pokud roletu takto zaměříte, uveďte v objednávce do pole „Poznámka“ (po vložení do košíku ) text: **Zaměření Typ 2.**

Zaměření výšky

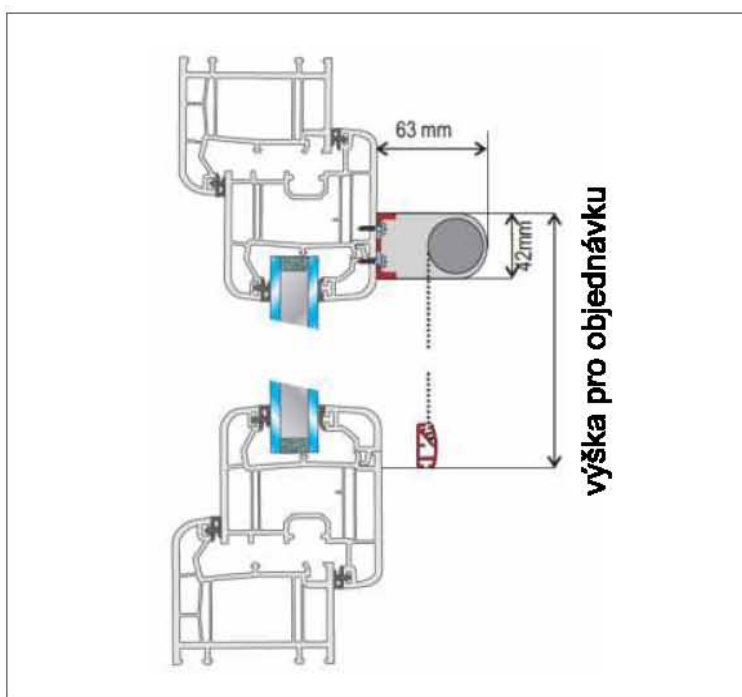

MONTÁŽ ROLETY

Montáž látkové rolety Jazz Expert je snadná a nemusíte se obávat.

K montáži rolety potřebujete:

- **Metr**

- **Tužku**

- **Šroubovák**

Dodané šrouby nemusí být vhodné pro použití ve vašem případě. Instalační materiál volte v závislosti na montáži okno/zeď.

- **Vrtačku - při montáži do zdi**

Hmoždinky nejsou součástí balení, používejte hmoždinky a vrtáky vhodné pro materiál Vašich stěn.

MONTÁŽ ROLETY

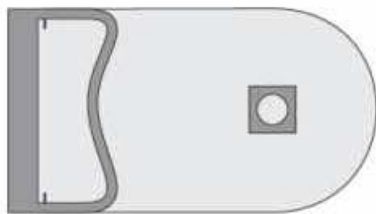

Rozvrhněte si a označte místo pro plastové držáky. Upevněte oba držáky do zdi/okna.
Plastový držák se čtyřhranem (viz. obr.) upevněte na straně ovládání rolety.

hřídel rolety
s navinutou látkou

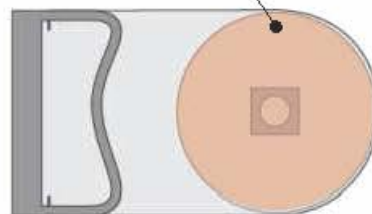

Do plastového držáku se čtyřhranem vsuňte hřídel s navinutou látkou (předtím do hřídele vložte koncovky, jednu s řetízkiem ovládání a druhou obyčejnou na opačnou stranu).

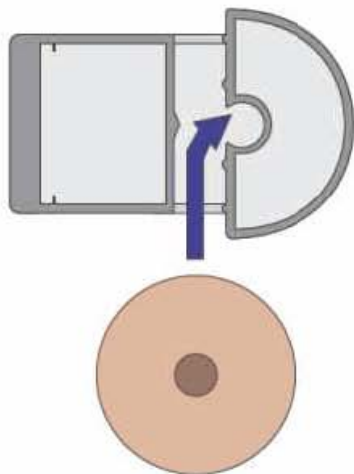

Do plastového držáku na druhé straně vložte druhý konec hřídele (viz. obr.)

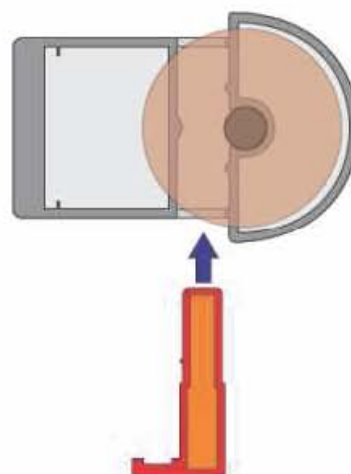

Do plastového držáku vsuňte pojistku, pro zajištění hřídele v držáku. (viz obr.)

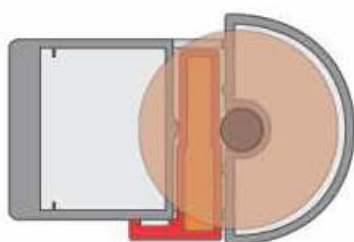

Montáž rolety je hotová



