

NÁVOD NA MONTÁŽ

ROLETY STREAM-S DO STŘEŠNÍHO OKNA

Jednoduchá levná látková roleta s mnoha variantami odstínů látek a třemi variantami látek (zastiňující, zatemňující, úplně zatemňující BO - látky se speciální pogumovanou vrstvou na vnější straně rolety pro ochranu před horkem, navíc zajistí úplné zatemnění). Roleta je pružinová, stahovací, bez bočních lišt, tedy po stranách mírně prosvítá světlo.



1. Jak zaměřit:

Standardně se na střešním okně nic neměří, míry jsou získány ze štítku s označením okna na křídle okna. Pokud jste jej nenalezli, je třeba provést vlastní zaměření, kde nejdůležitější je šířka, musí být přesná. Šířku rolety zaměříte takto:



Výšku zaměříte takto, nicméně stačí obecně, může být i mírně větší

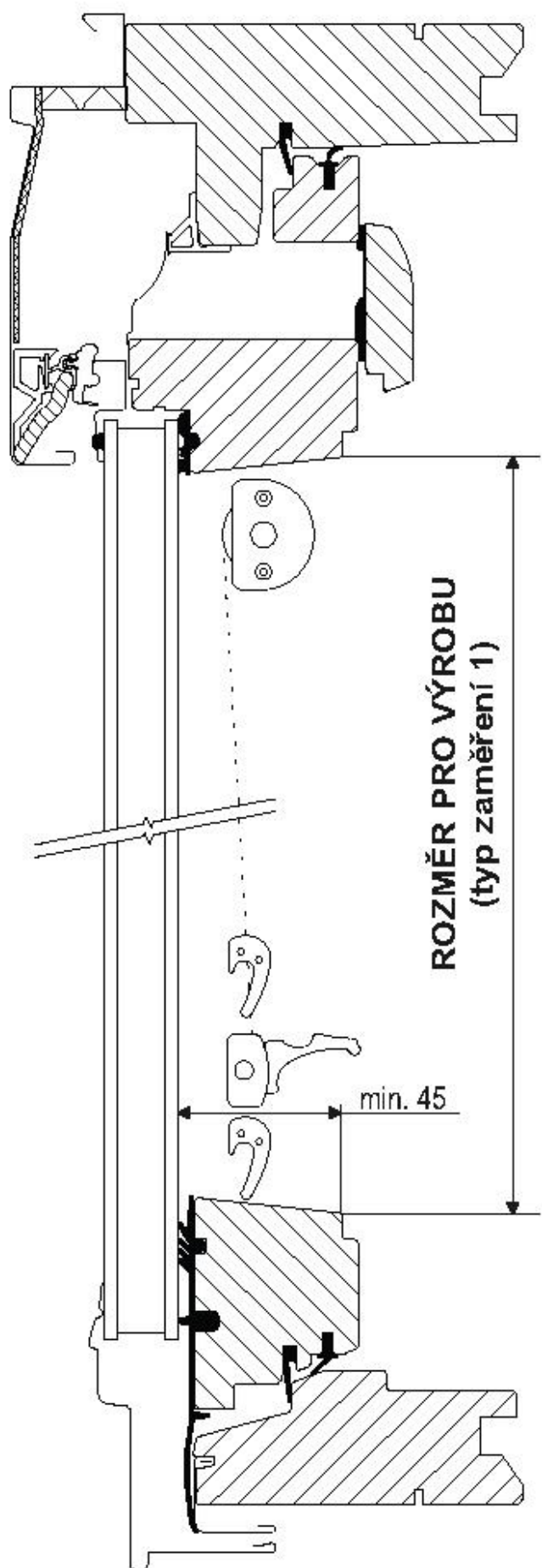

Zaměření rolety:

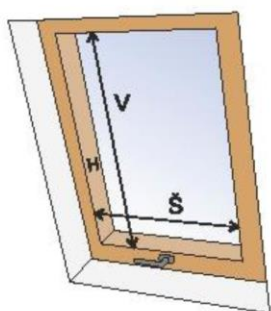
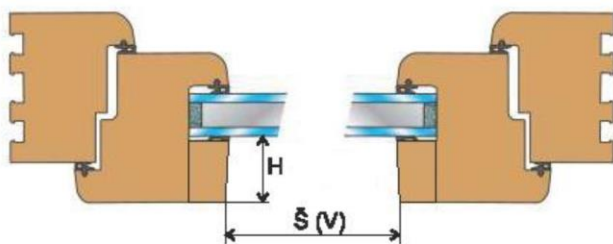

Š - šířka
V- výška
H- hloubka (min. 45mm)

3. U střešních oken Velux vyjměte před montáží šedé packy



TECHNICKÉ INFORMACE

STREAM S SESTAVA

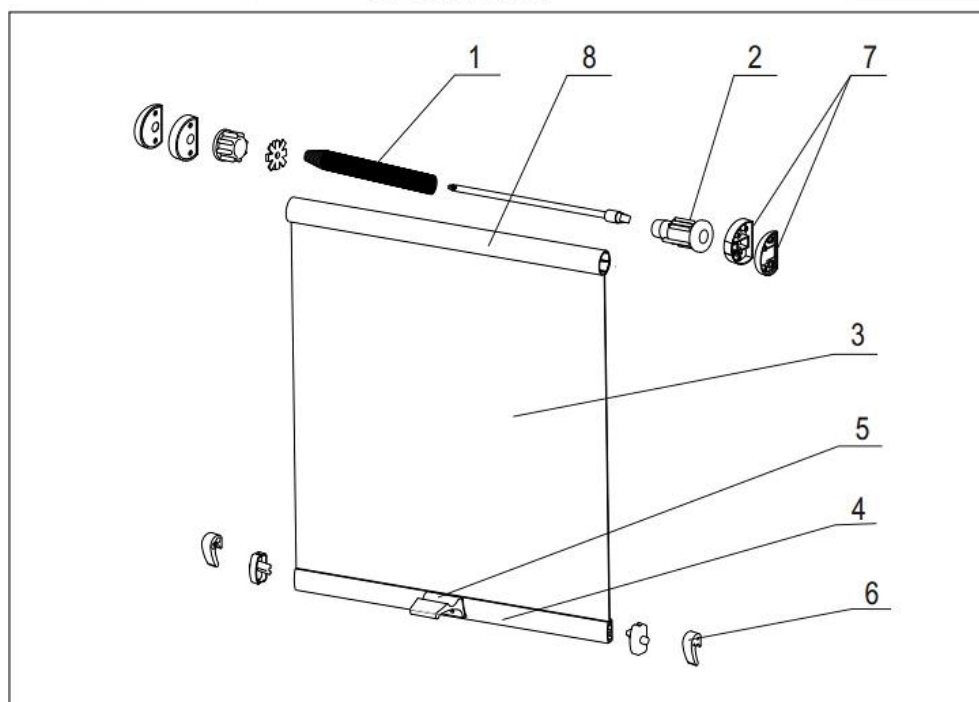

LEGENDA

1. Navijecí pružina
2. Navijecí mechanismus
3. Látku
4. Závaží látky
5. Madlo
6. Háček
7. Držák roletky
8. Al hřídel

2. Návod na montáž:

- Pomocí přiložených hřebíčků provedeme fixaci horních držáků do zasklívací lišty okna

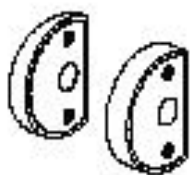

levý

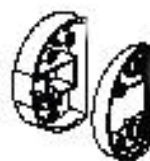

pravý

- Do připevněných držák vložte roletu, resp. konce hřídele zasuňte do otvorů v držácích
- V libovolné poloze, doporučujeme v dolní části do stran hřebíčky zafixujte háčky, do kterých se zachytí stažená roleta

HÁČEK



ZAMĚŘENÍ - PRO INVAZIVNÍ MONTÁŽ ŠROUBY

Vyměření roletky u oken Velux a Fakro nebo u oken s kolmým rámem, je nutné provádět na **vnější hraně, NE** u skla. Do zakázky je **nutné** udávat **výrobce oken** (Fakro, Velux, ...atd)!

ZAMĚŘENÍ ŠÍŘKY

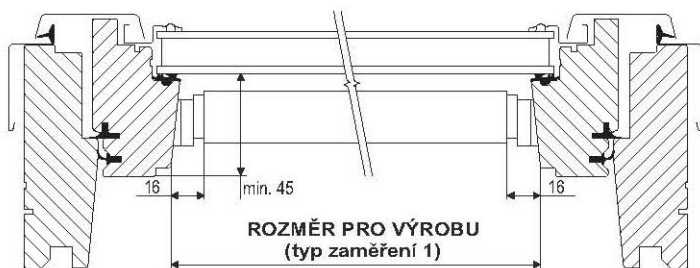

 V případě kolmé zasklívací lišty je rozměr pro výrobu +12 mm.

ZÁVAŽÍ LÁTKY



HÁČEK



DRUHY MONTÁŽE

MONTÁŽ DO KŘÍDLA

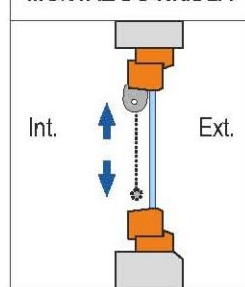

MONTÁŽ

Nejprve upevníme nosič s otvorem pro plochý čep, ve kterém je upevněn pružinový mechanismus, musí být vždy upevněn vlevo při pohledu zevnitř. Dále zaměříme a upevníme pravý nosič roletky. Roletku do nosiče musíme nasadit tak, aby plochý čep navíječe byl vždy ve svislé poloze!

NAPNUTÍ ROLETKY

V případě, že jde roletka jen zvolna nahoru, navineme ji zpět na hřídel a otočíme s celou roletkou o 6 - 8 otáček ve směru odvíjení látky. Počet otáček ručního navíjení volte s ohledem na délku roletky.

ZAMĚŘENÍ VÝŠKY

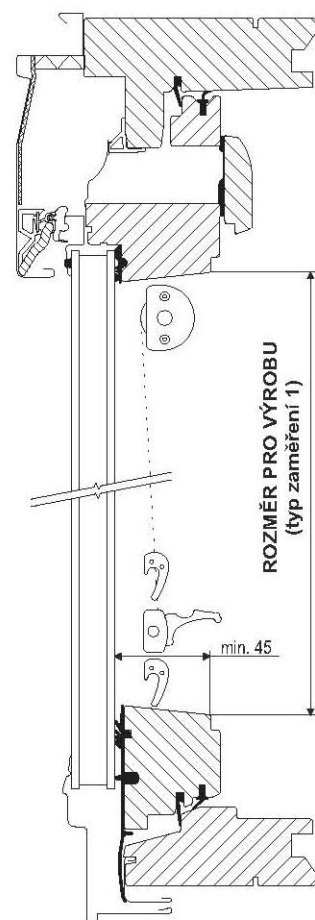

SPRÁVNÉ UCHYCENÍ ROLETY V HORNÍ ČÁSTI

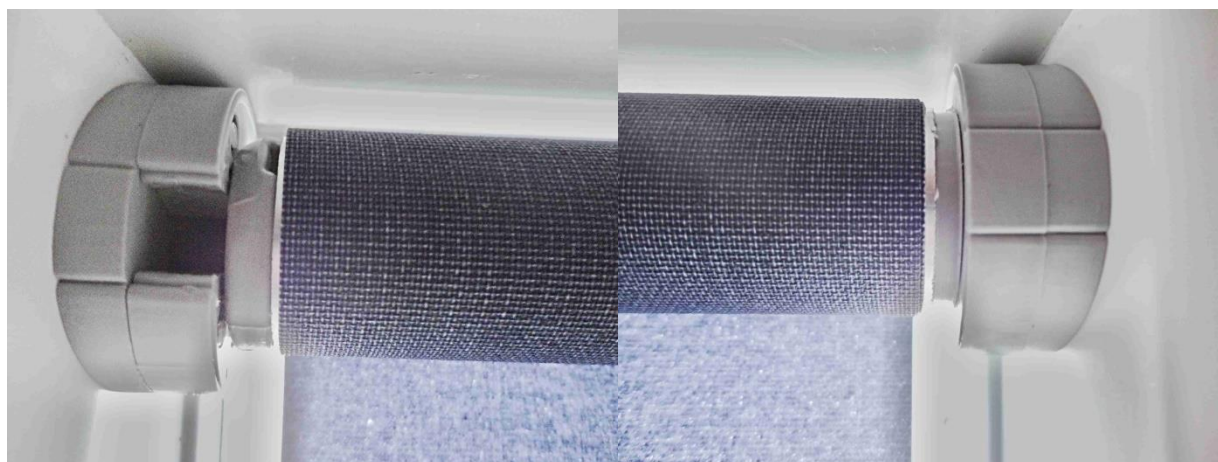

SPRÁVNÉ UCHYCENÍ ROLETY VE SPODNÍ ČÁSTÍ

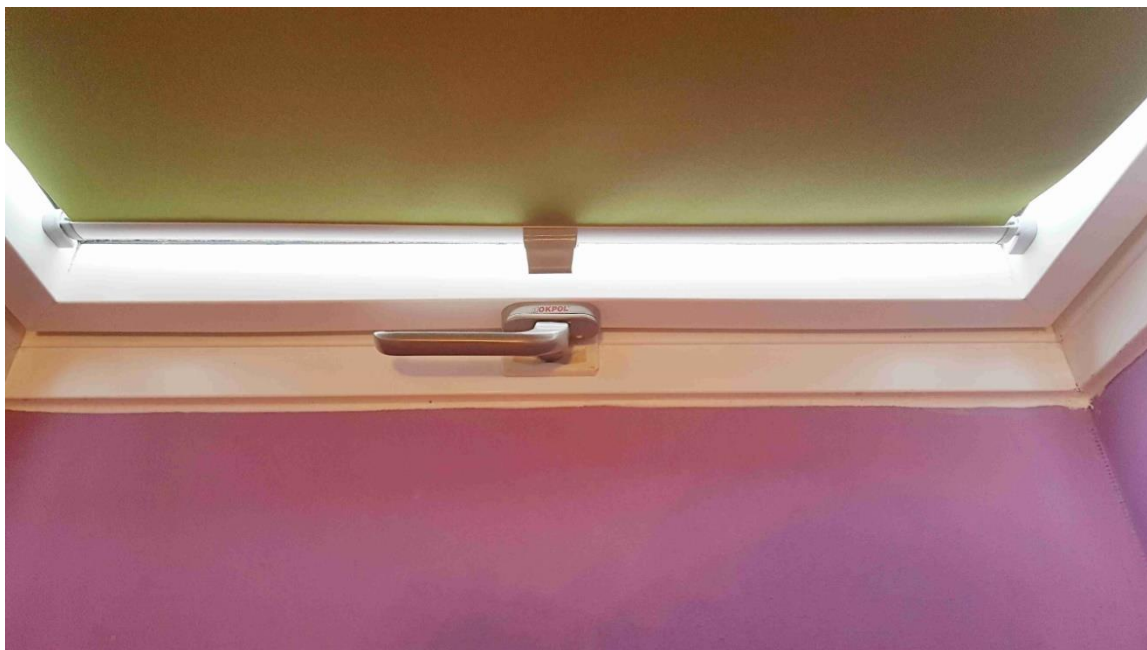

SPRÁVNĚ NAMONTOVANÁ DOLNÍ A HORNÍ ČÁST ROLETY



NEJČASTĚJŠÍ DOTAZY:

- **LÁTKA JE VOLNÁ** - výše je uveden postup - viz článek napnutí roletky, zpravidla je třeba ji výjimečně napnout hned při montáži a poté až za několik let
- **ROLETKA SE PO NAMONTOVÁNÍ NEVYTAHUJE** - opět viz. článek napnutí roletky
- **PROBLÉM SE SPODNÍ HLINÍKOVOU LIŠTOU, LIŠTA JE ŠIŘŠÍ NEBO UŽŠÍ** - roleta vám byla vyrobena přesně dle norem výrobce vašeho okna, který upozorňuje na možnost odchylky při výrobě okna +-3%
- **V případě širší lišty** její přebytečnou část zařízněte
- **V případě užší lišty** je třeba svépomocí vypodložit boční fixační háčky, aby mohlo dojít ke správnému zaháknutí spodní lišty do háčků (k této situaci však dochází zpravidla v jednom případě ze sta)